

**本間先生  
米寿おめでとうございます**

**高専野球部  
思い出写真より**

# 1962

- 初代校長原田準平就任
- 開校式及び第1回入学式挙行（4月23日）（学芸大学旭川分校跡地）
- 第1回遠足（6月23日）（当麻鍾乳洞）
- 第1回学校祭（10月4～5日）（一般公開せず）、寮を「明誠寮」と命名
- 第1回球技大会及び体育大会（10月6日）
- 校舎・寄宿舎第一期工事竣工（3月20日）、移転（3月31日）

昭和37年度

旭川高専誕生 1期生入学

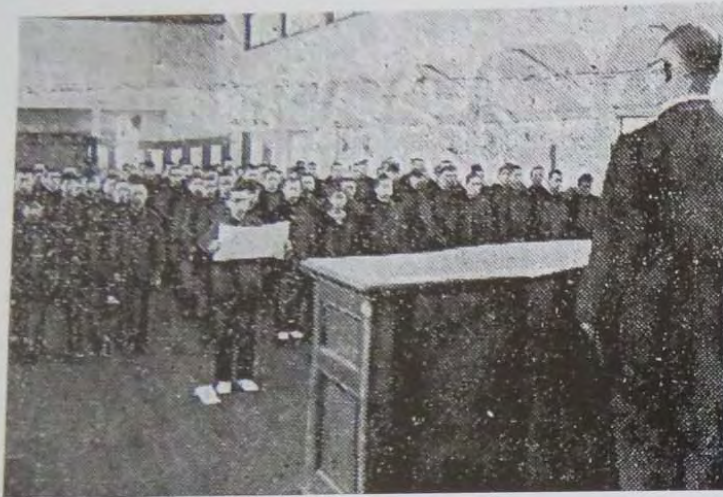

第1回入学式（北海道新聞 4月23日 夕刊）



春光台に校舎第1期工事進む



寮の食堂、  
金属食器に  
閉口



- 開校時の旭川高専と春光台周辺



「旭川工業高等専門学校 50年の歩み」より

- 現在の学校とその周辺の住宅



「旭川工業高等専門学校 50年の歩み」より

・開校時学校施設全景（中央にグラウンド）



「旭川工業高等専門学校 50年の歩み」より

旭川工業高等専門学校校舎全景

校舎全景 (S40年10月撮影)

3期浅井さんから提供



# 野球部OBの懐かしい写真

4M丸毛さん写真

春光台のスキー場で野球部3人組

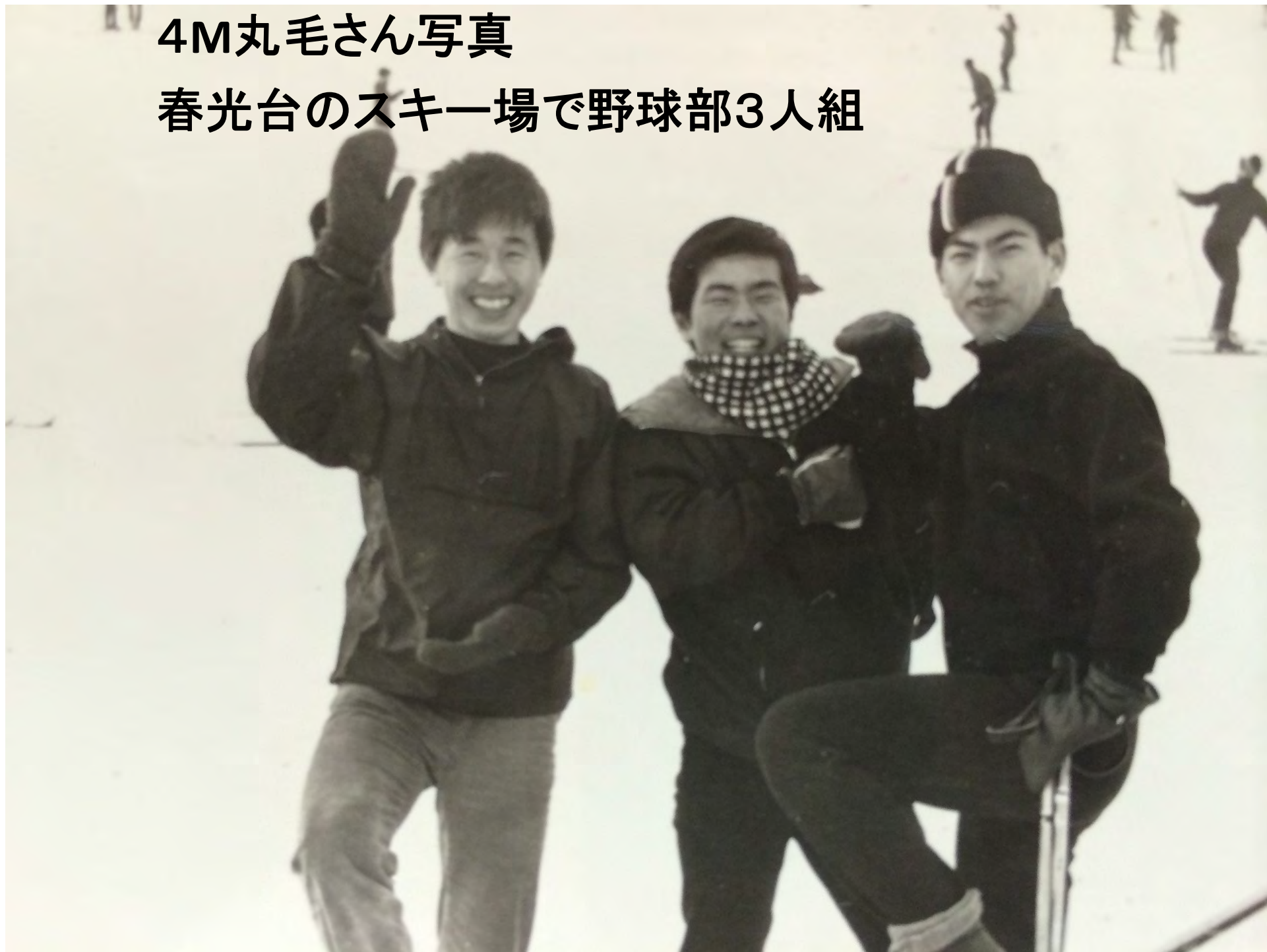



丸毛さん写真より S41年春の練習開始前



?? さん

故 六平さん

渡部 義晴さん

服部さん

故 請川さん

丸毛 さん

伊藤 さん

山本 さん

工藤さん

加藤さん

秋政さん

高久 裕さん

中村 忍さん

今野 正一さん

半田さん

• S41年春の練習開始前



・ S41年春の練習開始前(前列中央3期今野さん)

山口さん

太田博司さん

今野さん



・ S42年夏の甲子園大会(市営球場)



• S42年練習試合で(ピッチングは伊藤さん)



• S42年練習試合で(バッターは丸毛)



1964年(S 39) 8月29日～



第2回旭・函定期戦  
(8月29～30日)

# 新聞掲載記事

昭和38年 スタルヒン杯メンバー表、ベンチ写真、選手証

昭和39年 全国高校野球旭川地区予選チーム紹介(戦力をさぐる)

昭和48年 第55回全国高校野球選手権  
(1973年) ・旭川地区予選 ・北北海道大会

昭和50年 第57回全国高校野球選手権 旭川地区予選

昭和53年 第60回全国高校野球選手権 旭川地区予選

1986年(昭和61年) 旭川高専 高沼投手



旭川工専						
部	長	中	村	敏	明	
監	督	中	村	敏	明	
主	将	請	川	好	之	
守	位	選	手	名	背	
位	置				番号	
投					学年	
捕						
1	佐前	木		司男	1	2
2	星	川	重益	諄明	2	2
3	金山	田	俊	了	3	1
遊	新	内	義	則	4	2
左	服	田		剛	5	2
中	請	部	好	之	6	2
右	小	川	哲	郎	7	2
補	椿	山	憲	三	8	2
々	古	原	考	之	9	2
々	鎌	川	二	郎	10	2
々	内	田	博	崇	11	1
	小	藤		讓	12	1
		坂			13	1
					14	1

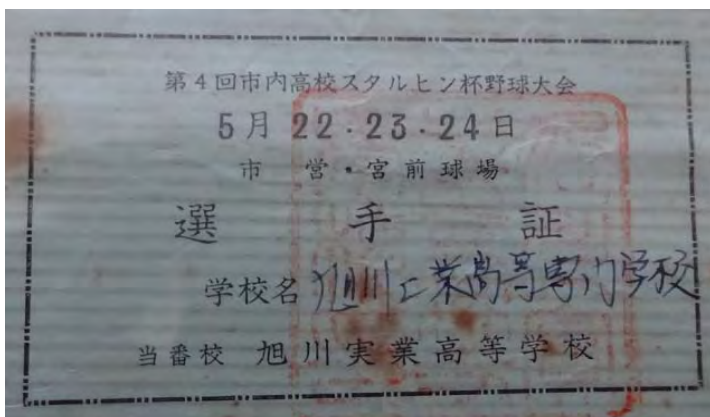

昭和38年スタルヒン杯  
 メンバー表、ベンチ写真、選手証



昭和39年  
 全国高校野球旭川地区予選  
 北海道新聞記事

# 痛い金田ら中軸三人の欠場

〔旭川工専〕 請川、金田、

小山の中軸がケガで欠場するのが痛い。とくに請川は主将で五番金田は三番だけにこのアナを埋めるのは苦しいようだ。投手の佐々木は技巧派。前半はコーナーワークで切り抜けているが、後半なれられると威力がないだけに集中打を浴びるおそれがある。控えの今野は一年生ながらスピードがありドロップもよく落ちるが経験不足。

打線は傑出したプレーヤーが

- 村内部 堂沢 田川 木
- 前
- 中山 服 石 石 新 古 佐
- 遊 (中) (左) (捕) (一) (右) (三) (二) (投)

くドングリの背くらべ。だが当たりましたと全員手がつけられない。とくに四季の前は長打力がある。ただ言に力はいりすぎるのが欠

# 1973

●電子計算機室新営工事竣工（12月26日）

夏の大会 旭川地区代表となる

昭和48年度

軟式野球部？  
硬式です

軟式野球部、旭川地区代表となる  
(7月1日)



本間部長 川田監督 島田投手 瀬川主将



優勝旗授与  
瀬川主将

1973年 夏の大会旭川地区大会Bブロック優勝 代表決定 旭川市営球場にて



「旭川工業高等専門学校 50年の歩み」より

# 道道に自転車道路実現

東神楽の五・三キロ



歩道兼用自転車の標識もでき告示を待つばかりの道道東川・東神楽・旭川線

## 来月一日に認可 兼歩道と

【東神楽】通学児童、生徒のために自転車道路を「市町民の願いが実現する」となった。道道東川・東神楽・旭川市街地から正志に... 道の認可を申請、自転車も通れる... 歩道と兼用として認定される... 道の整備が... 町の協力もあり、民有地を買収、

市町民の願いが実現する... 道の認可を申請... 歩道と兼用として認定される... 道の整備が... 町の協力もあり、民有地を買収、

# 波乱含みBブロック

あすから 高校野球地区予選

【旭川】旭川地区高校野球連盟が、旭川地区の地区予選を十七日から十九日まで旭川市... 各校のチームが力をふるったが、

旭高専はBブロックに  
旭高専は、... 各校のチームが力をふるったが、

# 旭高専はBブロックに

## 馬追いや俵かつぎ

家族ぐるみの運動会

## 上川中部



旭川 支社 (電 代表0211)  
旭川市4条10丁目 郵便番号 070-91  
富良野支局 (電 2019)  
富良野市若松町3 郵便番号 076

## 旅

田辺千恵子... 旅の思い出... 思い出に残る旅... 旅の思い出... 思い出に残る旅...



田辺千恵子... 旅の思い出... 思い出に残る旅... 旅の思い出... 思い出に残る旅...

【旭高専】... 家族ぐるみの運動会

旭川地区予選 組み合わせ 旭高専はBブロック

留萌はまず旭農と

高校野球予選きょう開幕

Aブロック			
9.30 (市)			
旭農	旭高専	旭高専	旭農
11.00 (宮)	11.30 (宮)	14.00 (宮)	14.00 (宮)
旭農	旭高専	旭高専	旭農
9.30 (市)	12.00 (市)	14.00 (市)	14.30 (市)
旭農	旭高専	旭高専	旭農

Bブロック			
12.00 (市)			
旭農	旭高専	旭高専	旭農
9.30 (宮)	9.00 (市)	11.30 (市)	12.00 (宮)
旭農	旭高専	旭高専	旭農
9.00 (市)	9.00 (市)	11.30 (市)	11.30 (市)
旭農	旭高専	旭高専	旭農

【旭川】全国高校野球選手権北・北海道大会旭川地区予選は、二十七日から七月一日まで旭川市営、宮前両球場で開催される。春の大会では旭大高が地区代表を勝ち取って従来の旭竜谷高一辺倒を脱した感じの地区高校野球界だが、その後夏の大会に向けて旭竜谷がどれだけ復調したか、また他校のチームがいかに力を蓄えたかが今大会最大の見どころだ。

まずAブロック。やはり代表の筆頭に上げられるのが旭竜谷。同校は一回戦に旭西と対戦するが、西高ナインに昨年大会ほどの精彩が見られないところからまず問題はなさそう。このあと決勝までの相手で予想されるのは旭北のほか留工だが、春の大会では留工をコート下としており、まず代表決定戦へコマを進めるのは確実。

これに対し同校と決定戦で争う最有力校は旭農。同校は一回戦シードされ2回戦以降留萌、上川などど当たりそうだが、エース滝がカーブ、シュートなどに威力を増したほか、練習試合では春のNO1旭大高に二度まで勝って実力をつけている。

一方、Bブロックには旭大高を代表の第一候補に旭南、富良野、富良野工、旭商など強豪が控えていて、一波乱ありそう。

春の代表校・旭大高は工藤投手に調子の波があるのが不安材料だが、控えの鈴木幸治も練習試合で調子上げてきているので、決定戦進出は固いところ。代表決定戦の旭大の対戦相手は、組み合わせに恵まれた旭商が伝統的にチームワークのいいこともあってほぼ確

Bブロックの説明に残念ながら高専の名前は見当たらず

Bブロック

12.00 (市)		.....		1日					
11.30 (市)		14.00 (宮)		30日					
9.30 (宮)	9.00 (市)	11.30 (市)	12.00 (宮)	29日					
	9.00 (市)		11.30 (市)	28日					
旭商	旭工専	高商	美瑛	増毛	旭大	旭南	旭工	高工	高工

阿寒 000000  
 釧商 013003X0  
 70

(七回コールドゲーム)

(阿) 児玉一影山  
 (商) 菅原善一小野

釧商の菅原善投手は無安打無失点(三四球、失策0)一参考だった。

◇旭川地区(市営、宮前球場)

【Aブロック】▽2回戦

旭実 000000 120  
 留萌 100000 04X  
 53

(旭) 滝一田代

(留) 清水一藤原

旭東 000003 1000  
 上川 1221000 100X  
 73

(旭) 稲尾一三輪

(上) 佐藤武、伊林一佐藤貢

旭北 000000 000  
 旭竜谷 000023 02X  
 70

(八回コールドゲーム)

(北) 山川一対馬

(竜) 高橋一中野、中田

1回戦 苫前商に7回コールド勝ち

【Bブロック】▽1回戦

苫前商 000000  
 旭工専 114300X0

(七回コールドゲーム)

(苫) 平井一川尻  
 (工) 島田一船谷

旭工

00001000  
 00000100

富良野工

(旭) 永田一花輪

(富) 藤原一香川

◇北空知地区(滝川市営)

【Aブロック】▽1回戦

旭田 00021000  
 旭南 20000003

(旭) 後藤、三宅一栗中大

(砂) 菊崎智一立花

旭背牛 00001000  
 旭川 0110132X

(七回コールドゲーム)

(妹) 高橋一大黒

(滝) 吉井一永井



2回戦 旭商に大逆転で勝利、これで波にのる

		北・北海道			
		旭川地区(市営、宮前両球場)			
		【Aブロック】▽準決勝			
		上川	0000	0000	
		留萌	0037	100	
		(五回コールドゲーム)			
		(上) 佐藤武、伊林	—	佐藤貢	
		(留) 水戸部	—	藤原	
		【Bブロック】▽2回戦			
		増毛	0000	0000	010
		美瑛	0400	0000	00X0
		(増) 北田、横堀		菅原	
		(美) 鎌田	—	村田	
		旭商	0021	0001	000
		旭工専	0200	0003	00X0
		(商) 碓井、宮野、村本			
		(工) 島田	—	船谷	
		旭南	2000	2100	0000
		旭大	0000	0100	0000
		(南) 辻		前田	
		(大) 工藤、鈴木	—	岡部	
		富良野	1001	1120	0002
		旭工	0000	0000	0000
		(富) 阪本、杉原			
		(旭) 永田	—	花輪	
				08	
				15	
				54	

6月29日

6月30日

# 工専、美瑛を破る

## 旭南は富良野に辛勝

高校野球旭日  
川地区予選 第4日

全道高校野球選手権北・北海道  
大会旭川地区予選第四日の三十日  
は旭川市営球場でAブロック一試  
合、Bブロック二試合の準決勝が  
行われ、Aブロックで旭竜谷、B  
ブロックは旭工専、旭南がそれぞ

れ一日に開かれるブロック代表決  
定戦へ進出した。

【Bブロック】▽準決勝

旭工専 TX-1 美 瑛

一点を争う好ゲームとなった  
が、旭工専は六回無死、四球と失  
策の走者を置いて島田、筒井の連  
続中前打で2点、七回にも3連続  
四死球を選び、熊谷の右中間一塁  
打で一掃して試合を決めた。

美瑛は1点先行された四回表に  
高子の左越え大三塁打、続く小野  
寺が中前打して軽く同点にするな  
ど、序盤戦はむしろ押し気味に試  
合を進めていたが、後半、頼みの  
鎌田投手が打たれ内野守備にも乱  
れが出ては勝ち目がなかった。

旭 南 5-4 富良野  
富良野は、好投するエース阪本  
を味方守備陣が見殺しにし、勝て

定め

【Bブロック】▽準決勝

美 瑛 000010000000  
旭工専 0001002400X7

(美) 鎌田一村田  
(工) 島田一熊谷

代表決

【Bブロック】▽準決勝

旭工専 TX-1 美 瑛

一点を争う好ゲームとなった  
が、旭工専は六回無死、四球と失  
策の走者を置いて島田、筒井の連  
続中前打で2点、七回にも3連続  
四死球を選び、熊谷の右中間一塁  
打で一掃して試合を決めた。

美瑛は1点先行された四回表に  
高子の左越え大三塁打、続く小野  
寺が中前打して軽く同点にするな  
ど、序盤戦はむしろ押し気味に試  
合を進めていたが、後半、頼みの  
鎌田投手が打たれ内野守備にも乱  
れが出ては勝ち目がなかった。

旭 南 5-4 富良野  
富良野は、好投するエース阪本  
を味方守備陣が見殺しにし、勝て

代表決定戦に勝利  
北大会出場を決める

旭工専 など **まず8校** 北大代表

高校野球地区予選

1日

…北・北海道…

◇旭川地区(旭川市営球場)

【Aブロック】▽代表決定戦

留萌 0000 10000 0002  
旭電谷 0000 10000 0002  
32

(留) 清水―藤原

(竜) 向降、高橋―中田

(旭電谷は四年連続、四度目の出

【Bブロック】▽代表決定戦

旭南 0002 1111 0002  
旭工専 0000 1333 211X  
107

(南) 辻、佐竹、川崎、佐竹―前

(工) 島田―船谷

(旭工専は初出場)

◇釧根地区(釧路市営)

【Aブロック】▽代表決定戦

弟子屈 0103 0100 0400  
根室 0100 0000 0000  
19

(弟) 向―村松

(根) 水野―声崎

(弟子屈は六年ぶり一度目の出

【Bブロック】▽代表決定戦

釧江南 0000 0000 0000  
釧工 0000 0111 000X  
20

(江) 佐々木―山際

(工) 千葉―相川

(釧工は五年ぶり四度目の出場)

◇北見地区(北見市営)

【Aブロック】▽代表決定戦

滝上 1000 0000 0200  
北見工 2150 0001 200X  
113

(滝) 忠鉢―渡辺

(北) 海野、斎藤―西川

(北見工は三年連続、五度目の出

場)

【Bブロック】▽代表決定戦

北見北斗 0000 2002 0023  
1011 2002 050X  
117

北見柏陽

(斗) 伊藤―平塚

(柏) 石谷―近藤

(北見柏陽は六年連続、十二度目

の出場)

◇北空知地区(滝川市営)

【Aブロック】▽代表決定戦

芦別 0000 0000 1000  
歌志内 0000 0001 001X  
21

(芦) 古内―水上

(歌) 佐々木―藤井

(歌志内は三年連続、四度目の出

場)

【Bブロック】▽代表決定戦

# 旭竜谷が四年連続

A. ロック

## ロック 旭工専も代表権握る

高校野球予選 最終日

全国高校野球選手権北・北海道大会旭川地区予選最終日は一日、

旭川市営球場でA・B両ブロックの代表決定戦が行われた。この結果、Aブロック留萌・旭竜谷戦では旭竜谷が四年連続四度目、B

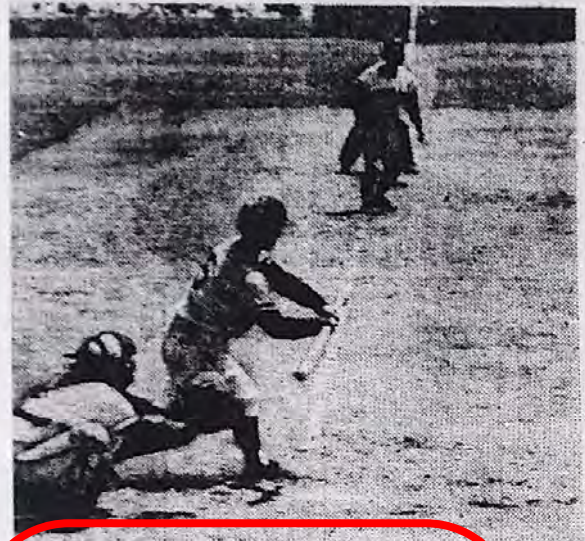

旭竜谷が四年連続四度目、B

旭工専も代表権握る

旭竜谷が四年連続四度目、B

旭工専も代表権握る

すしたタマを長身を利用して飛び上がらうとしてバント(内野安打)、古川を迎え入れて同点(1-1)に動揺した竜谷・向藤に稲田も左越の二塁打を浴びせて遊撃した。

工専が手早く点をかせぎ逃れ切った。旭工専は4-1とリードされた五回裏、連続2四球で旭竜谷の工専社をマウンドから降ろし(三塁手佐竹、三塁手稲田投手から三四球と連続失点)、再び稲田の二塁打で、六回には、安打を打ち、七回には、三塁打を打ち、八回には、二塁打を打ち、九回には、三塁打を打ち、最終回の反撃も、他に際わり北大会出場権を奪われなかった。打撃が良かっただけに悔しさを隠さなかった。

旭工専も代表権握る

- 旭工専 7-0
- 旭竜谷 2-0
- 留萌 1-0
- 旭川 5X 3 日
- 苗穂サークル優勝
- のバレーボール 第四回全国大会 旭川市

# 続

A  
フ  
ロ  
ック

## 表権握る

ブロック旭南―旭工専戦は旭工専が初の北・北海道大会出場権を手中に収めた。なお北・北海道大会は十九日から十別市営球場で行われる。

### 【Aブロック】▽代表決定戦

旭 竜 谷 3X-2 留 萌

代表決定戦にふさわしい好試合だった。とくに九回の攻防は身ものだった。1点を返す留萌は一死後、古川が中越の二塁打、続く清水も中前打で一、三塁とし、高橋は1-0後、竜谷バッテリーがは

ずしたタマを長身を利用して飛び上がるようにしてバント(内野安打)、古川を迎え入れて同点。ここで動揺した竜谷・向隆に神田も左越の二塁打を浴びせて逆転した。

一方この裏竜谷は一死後から串地が左中間に二塁打、谷口も清水の好球をとらえ、中越の三塁打で同点。続く宮向の三ゴロは野手の直前でイレギュラーバウンド、左前に転々とすするうちに谷口が勇躍生還、サヨナラ勝ちとなった。留萌にとっては余りに不運なイレギュラーだった。

### 【Bブロック】▽代表決定戦

旭 工 専 3X-7 旭 南

前半、好機に一発の出る旭南が押し気味に試合を進めたが、五回から旭南投手陣の乱れに乗じて旭

工専が手固く点をかせぎ逃げ切った。旭工専は4-1とリードされた五回裏、連続2四球で旭南のエース辻をマウンドから降ろし二番手佐竹、三番手川崎投手から3四球と2連失であっさり同点にしたあと、六回には3安打と犠打で3点、七回にも2点と奮実に追加点をあけて試合を決めた。一方の旭南は三回、2安打2犠打などで2点、四、五、六回各1点と旭工専・島田投手を攻め立てたが、味方投手陣の不調の前には、焼ける水。最終回の反撃も2点に終わり北大会出場権を得られなかった。打撃がよかっただけに惜しまれた一戦だった。

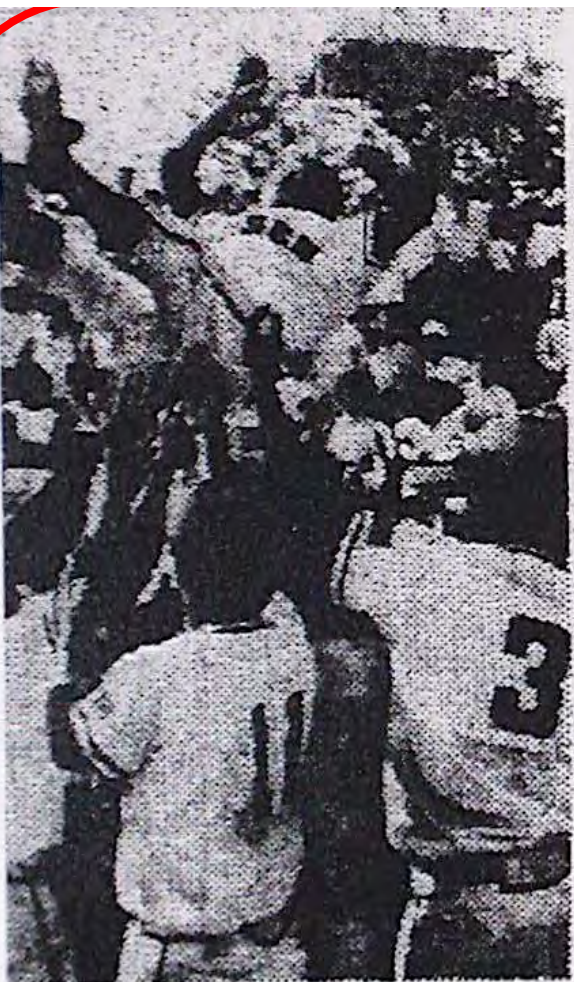

◇おはよつ野球(1日・旭川近文、新橋、常盤、ヤクルト各球場)まるせんデ 7-0 住まいのカバート 旭乳クラブ 17-6 千代田電装 八イレーツ 7-4 健友クラブ 旭川車両下 8-5 真鍋薬品 トヨタカロ 1-0 旭川 5X-3 日 藤

### 苗穂サークル優勝

◇バレーボール 第四回全国家庭婦人大会選手選(1日・旭川市立体育館)

すしたタマを長身を利用して飛び上がるようにしてバント(内野安打)、古川を迎え入れて同点。ここで動揺した竜谷・向隆に神田も左越の二塁打を浴びせて逆転した。

一方この裏竜谷は二死後から曳地が左中間に二塁打、谷口も清水の好球をとらえ、中越の三塁打で同点。続く宮向の三ゴロは野手の直前でイレギュラーバウンド、左前に転々とするうちに谷口が勇躍生還、サヨナラ勝ちとなった。留萌にとっては余りに不運なイレギュラーだった。

### 【Bブロック】▽代表決定戦

旭工専 対 旭南

前半、好機に一発の出る旭南が押し気味に試合を進めたが、五回から旭南投手陣の乱れに乗じて旭

工専が手固く点をかせぎ逃げ切った。旭工専は4-1とリードされた五回裏、連続2四球で旭南のエース辻をマウンドから降ろし二番手佐竹、三番手川崎投手から3四球と2適失であっさり同点にしたあと、六回には3安打と犠打で3点、七回にも2点と着実に追加点をあげて試合を決めた。一方の旭南は三回、2安打2犠打などで2点、四、五、六回各1点と旭工専・島田投手を攻め立てたが、味方投手陣の不調の前には、焼け石に水。最終回の反撃も2点に終わり北大会出場権を得られなかった。打線がよかっただけに惜しまれた一戦だった。

◇おはよう野球(1日・旭川近文、新橋、常磐、ヤクルト各球場)まるせんデ 7-0 住まいのカバート ワムラ

# 地区予選 チーム総評

## 目を見張る 機動プレー

旭川高専



切れ味のよいシュート  
をもつ島田投手

チーム結成十二年目に、初の栄冠をつかんだ。クジ運に恵まれた面も多少はあるが、なによりも、一回戦チームとカゲ口をたたかれながらも黙々と練習に励んだ

チーム結成十二年目に、初の栄冠をつかんだ。クジ運に恵まれた面も多少はあるが、なによりも、一回戦チームとカゲ口をたたかれながらも黙々と練習に励んだ

努力が実ったものだ。

地区大会で自立したのは、パント、ヒット・エンド・ランといった連携プレー。これで相手の守備をかき回して失策を誘い、得点に結びつけた。4試合で放った安打が長打を含め28。そして得点は31、全くうまい試合運びだ。

4連投で、代表への原動力となつた島田は、打者の勢元に食い込む切れのいいシュートを見せた。だが、1試合平均4・2個の四死球はちよつと多い。打は柳川がかなめ。小前だが、手首をきかした鋭い打撃で、長打力もある。阿

部、奥井の一、二番コンビも大会では大当たり。しかも選球眼がよい。熊谷もチャンスに巧打を放ち、四割五分とチーム一の打率。強豪ぞろいの北大会で、機動力がどこまで生かせるかがカギ。

### 地区予選の戦績

旭川	9-0	苫前	商
高専	5-4	旭美	商
	7-1	旭	商
	10-7		南

マチーム打率 0.243  
マ投手の防御率  
島田 2.85

# 旭川代表 チーム紹介

## 短打主義で確実に

旭工専(初) 旭川



長打力を秘めた左から瀬川、阿部、熊谷

道内の工専から初めて出た

地区代表校。1回戦ボーイ、と陰口をたたかれたこと

もあつた同校だが、ことしよ  
うやく汚名を返上できた。  
打たせて取るタイプだけに、守り  
の固さが要求されるが、予選四試  
台での失策は4個とますます。

バント作戦やヒットエンド  
ランを良く使い、基本に忠実  
な野球が身上。チーム打率は  
欲十分だ。

・243とそう高くない  
③②②③③①③③①①①①

が、打線は短打主義を取って  
②三郎樹久臣男義幸夫豊等大二  
おり熊谷、阿部、瀬川の主力  
一栄明昌茂和尚義和則正 富幸

は四割台をマーク、一発長打  
ン田谷井井川部藤辺治神取中山江  
の力も持っている。ただ変化  
メ鳥熊筒奥瀬阿道渡宇臨館村木吉  
球にやや弱さが見られ、打撃  
(投捕一二三遊左中右補)々々々々  
練習の主眼もこの克服に置か  
◎



甲子園出場をかけた第五十五回  
全国高校野球選手権の北・北海道  
大会が十九日から二十三日まで土  
別市宮球場で、南・北海道大会が  
二十一日から二十四日まで札幌市  
営中島球場でそれぞれ始まる。北  
大会には六地区十二校、南大会に  
は五地区十校が出場、代表権をめ  
ぐって熱戦を繰り広げる。予想通

# 甲子園を競う

## 道大会の22校

り順当に地区代表となった古参チ  
ーム、タクホースのように躍り  
出た新鋭チーム……。第二の関  
門・を前にして、二十二校はいま  
最後の調整にグラウンドで青春の  
汗を流している。甲子園の土を踏  
むのはどのチームか……。両大会  
出場チームの戦力と横顔をのぞい  
てみた。

### 旭川工専

三十七年の部創設らしい初出  
場。主将の瀬川を中心に、短打に  
徹し、打たせてとるといふこじん  
まりまとまったチーム。

瀬川はここ二発の打力の持ち  
主。予選では12打数5安打、1三  
塁打、2二塁打と当たっている。

筒井、奥井も打力は安定。全体と  
して変化球打ちとバントの技術向  
上に入れている。地区大会で  
はバント、ヒットエンドランをよ  
く決め、足で相手投手を揺さぶっ  
た。

エース島田はスピードこそない

### 旭川竜谷

連続四度目の出場。競り合いに  
強く、試合巧者の都会型チーム。

昨年の北大会決勝を経験している  
選手が六人残り、攻守とも手堅さ  
を加えているだけに、上位進出が  
期待される。

向峰投手は地区大会でも大きな  
くすねはなく、制球のよい安定し  
たピッチングを見せた。内角への  
シフトが決まれば大きな武器。  
控えの高橋は左の下手投げ。リリ  
ーフに適しており、地区大会でも  
好投した。

打線は長打力がある畏地をトッ

### 短打に徹し打たせてとる

が、重いシフトとカーブはかな  
りの威力があり、変化球で詰まっ  
た当たりをさせてうちとる。入学  
後に野球をはじめた一年生部員も  
いる若いチームだけに、失点を気  
にせず無心に試合を進められるの  
は大きな強味だ。



瀬川三塁手

島田投手

- ③部 井辺 川田 井谷 治藤
- ②部 井田 井谷 治藤
- ③部 井田 井谷 治藤
- ①部 井田 井谷 治藤
- 阿奥渡瀬島筒熊宇道
- 遊口中三俊一補右左

### 競り合いに強い試合巧者

- ③地口 向浦 田峰 田玉 田
- ③地口 向浦 田峰 田玉 田
- ②地口 向浦 田峰 田玉 田
- ②地口 向浦 田峰 田玉 田
- ③地口 向浦 田峰 田玉 田
- ③地口 向浦 田峰 田玉 田
- ②地口 向浦 田峰 田玉 田
- ②地口 向浦 田峰 田玉 田
- ③地口 向浦 田峰 田玉 田

谷口二塁手

宮向三塁手



プに、ファイターで俊足の谷口、  
今年からレギュラーとなって成長  
著しい宮向、一発長打をもつ箕浦  
と続き、下位打線もムラなく打  
つ。地区大会四試合のチーム打率  
は2割9分。守りは一部に不安は  
あるが、平均していい。

# 甲子園めざして

## 高校野球北大会

(7月19日-23日、士別市営球場)

いこの熱戦が展開されるが、(1)と(2)はどの学校が代表権を握るか、地区代表校二十二校の横顔を紹介しながら、甲子園の展望を探る。

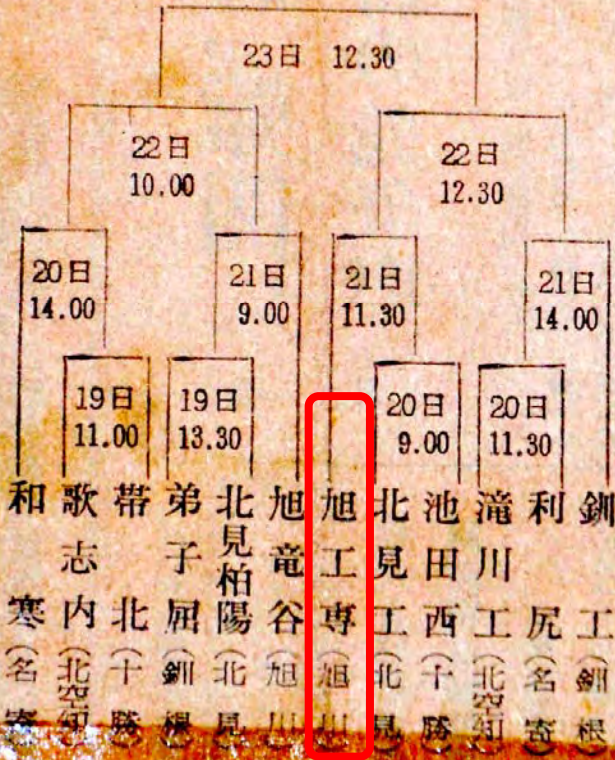

夏の甲子園への代表校を決める第五十五回全国高校野球選手権大会は、十九日から二十三日までの五日間、士別市営球場で北大会、二十一日から二十四日までの四日間、札幌中島球場で南大会がそれぞれ開かれる。夏空のどよみ、高校球児たちの元気いっは

北大会 組み合わせ

7月21日

7月21日 北見工業戦、7回までは1点を争う好ゲームを展開しましたが、8回残念ながら力尽き敗戦となりました。6月28日から始まった輝かしい夏の大会が終わりました。

A photograph of a scoreboard from a baseball game. The scoreboard is oriented vertically. On the left side, the team name '旭工専' is written vertically, followed by '(旭川地区)' and '(八回コールドゲーム)'. On the right side, the team name '北見工' is written vertically, followed by '(北見地区)'. The score is displayed in the center, with '000001' for the left team and '0001' for the right team. A horizontal line is drawn under the right team's score, and the total score '18' is shown at the bottom.

旭工専	北見工
(旭川地区)	(北見地区)
000001	0001
	<hr/>
	18

1975年 夏の大会 吉江さん所有写真

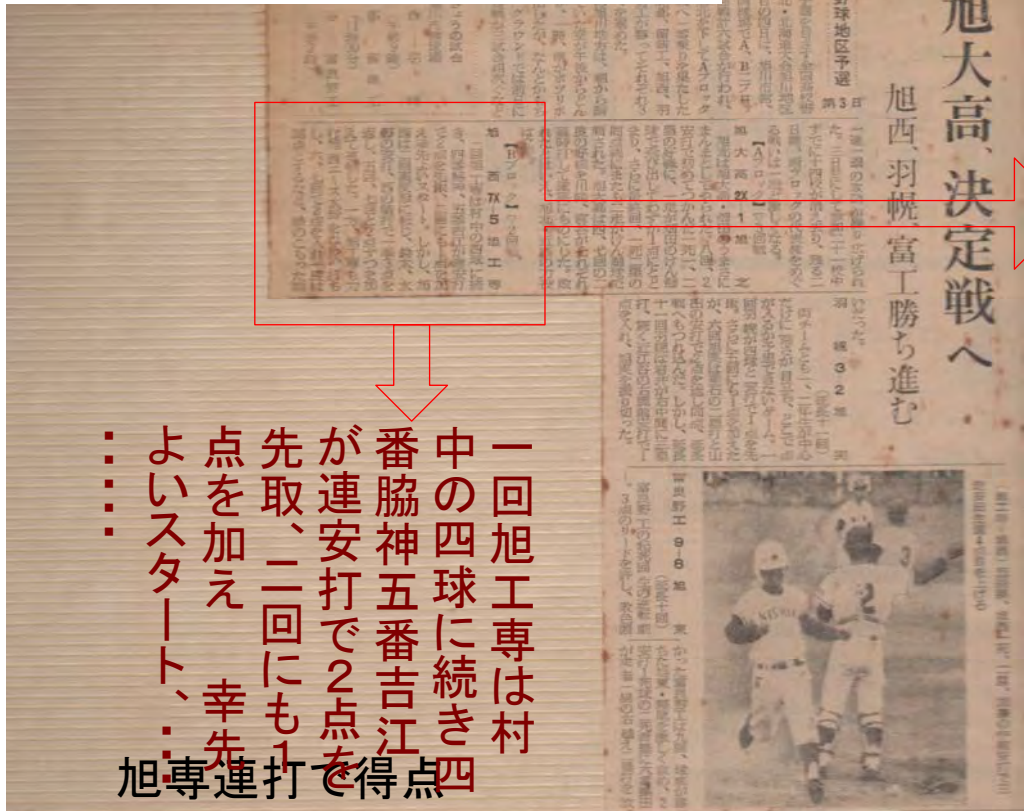

一回旭工専は村中の四球に続き四番脇神五番吉江が連安打で2点を先取、一回にも1点を加え 幸先よいスタート、旭専連打で得点

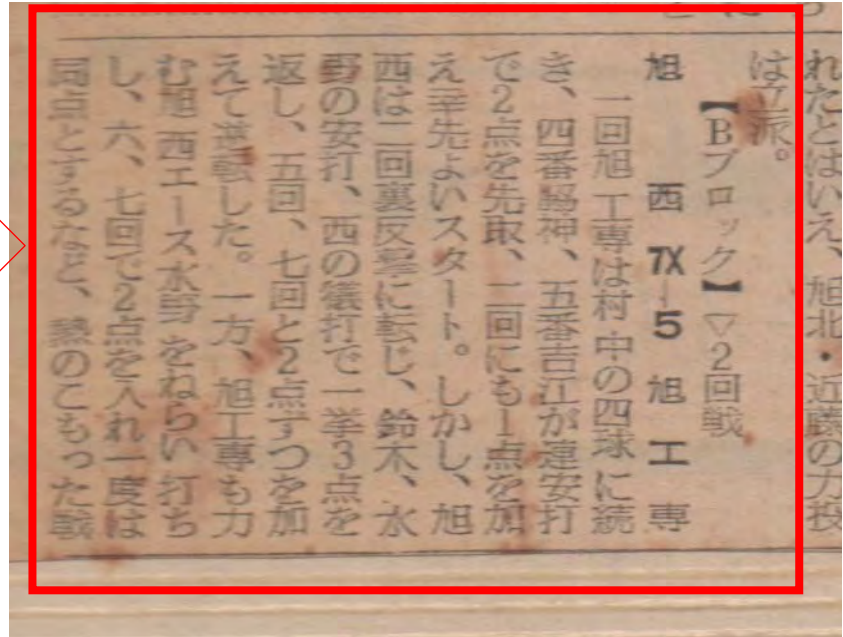

キャッチャー ②吉江さん



# S53夏全国高校野球\_地区予選 チーム紹介新聞記事

## 旭川高専

主将鈴木を中心によくまとまっていた。昨年の新人戦地区大会ではベスト4に進出。主将鈴木は上手投げで、大きく割れるカーブと直球のコンビネーション投法。打たせてとるタイプで制球力がつければ大崩れの心配はない。控えは長身の新屋が本格派、秋山はスリークオーターで投げるタイプ。ともにマウンド度胸はよい。打線は選球眼がよく打率も四割強の高橋が一



### バント織りませ手堅く

番、左右に打ち分ける土井が二番。クリーンアップは鈴木、新屋、大河原。とくに新屋は二年生ながら打撃センスもよく、打の中心。下位打線は短打主義に徹し、塁に出たらバント、ヒット・エンド・ランなどで得点に結びつける。

③③②③③②②②①①①①①①忠二  
之也文剛夫一光隆弘明浩義生二彦 浩  
和一俊 徹恵 和義靖一幹祐隆

木河原 橋岡屋藤井井山谷野田本田熊辺  
鈴木大林高正新齊松土秋上屋恩杉吉

投捕(一)二三遊(左中右)補  
長監督 部監



昭和52年度

北海道高等学校野球連盟創立30周年記念

第30回北海道高等学校秋季野球大会

# 旭川地区予選大会



期 日 昭和52年 9 月 23日(金)～25日(日) (雨天順延)

場 所 旭 川 市 営 球 場

主 催 北海道高等学校野球連盟

毎 日 新 聞 社

当 番 校 北海道旭川工業高等学校



## 高野連のマーク

野球競技は精神力・体力・技術の総合力の比較であるが、不断の精進・努力の成果が勝敗を決する鍵となる。高野連のマークはホームBASEに白球を型どり、中央のFはFAIR PLAY 公正な動作 FRIENDSHIP友愛 FIGHT闘志 がそれぞれあり、しかも真紅の色彩は、若人の情熱を示す。

## 大会組合せ

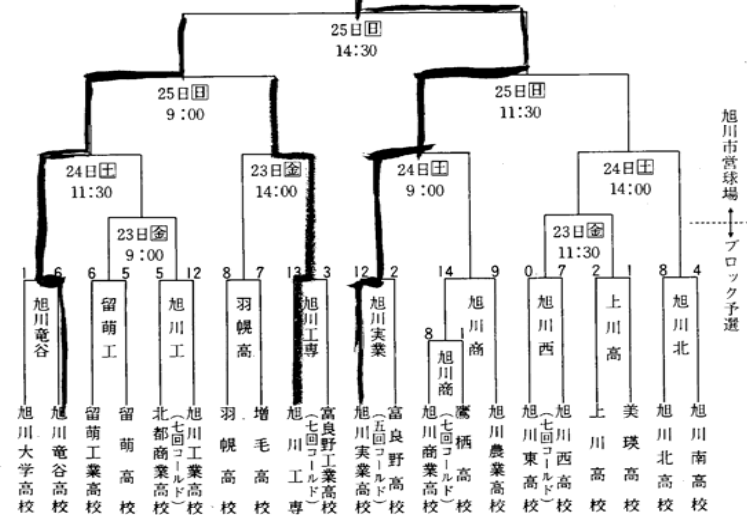

## 過去の代表校

昭和41年度 富良野高等学校	昭和47年度 旭川竜谷高等学校
昭和42年度 北日本学院大学高等学校	昭和48年度 旭川北高等学校
昭和43年度 旭川商業高等学校	昭和49年度 旭川竜谷高等学校
昭和44年度 旭川南高等学校	昭和50年度 旭川北高等学校
昭和45年度 旭川大学高等学校	昭和51年度 旭川南高等学校
昭和46年度 旭川実業高等学校	昭和52年度



昭和53年度

第60回全国高等学校野球選手権大会

# 北北海道旭川地区予選大会

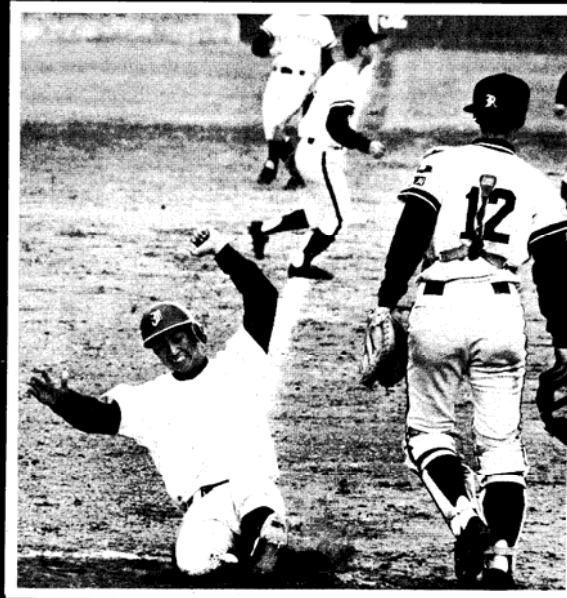

期 日 昭和53年6月27日(火)～7月2日(日) 雨天順延  
会 場 旭 川 市 営 球 場 ☎51-9998  
主 催 北海道高等学校野球連盟  
朝 日 新 聞 社  
当番校 旭川実業高等学校



野球競技は精神力・体力・技術の総合力の比較であるが、不断の精進・努力の成果が勝敗を決する鍵となる。高野連のマークはホームBASEに白球を型どり、中央のFはFAIR PLAY 公正な動作 FRIENDSHIP 友愛 FIGHT 闘志がそれぞれあり、しかも真紅の色彩は、若人の情熱を示す。

### 昭和53年度 第31回北海道高等学校野球北海道大会

第60回全国高等学校野球選手権大会北海道旭川地区予選会

#### A ブロック組み合わせ

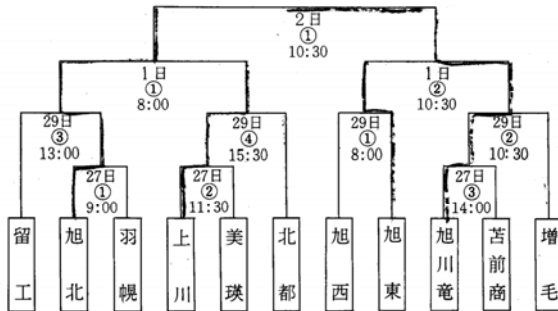

#### B ブロック組み合わせ

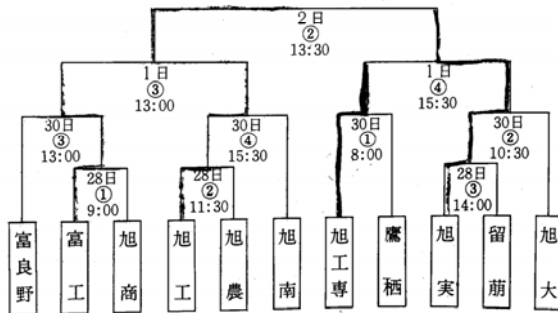

### 戦いのあと——北・北海道大会出場校——

昭和36年度第14回(釧路大会)	旭川東高等学校	北大会準優勝
昭和37年度第15回(網走大会)	旭川南高等学校 富良野高等学校	
昭和38年度第16回(稚内大会)	旭川南高等学校 旭川商業高等学校	
昭和39年度第17回(滝川大会)	旭川南高等学校 上川高等学校	北大会優勝甲子園大会出場
昭和40年度第18回(旭川大会)	旭川工業高等学校 旭川南高等学校	
昭和41年度第19回(帯広大会)	旭川日本大学高等学校(現 旭大高) 旭川南高等学校	北大会5年連続出場
昭和42年度第20回(名寄大会)	旭川日本大学高等学校(現 旭大校) 旭川西高等学校	北大会準優勝
昭和43年度第21回(釧路大会)	旭川工業高等学校 大日本学院大学高等学校(現 旭大高)	北大会連続3回出場 北大会優勝甲子園大会出場
昭和44年度第22回(滝川大会)	旭川東高等学校 旭川南高等学校	北大会準優勝
昭和45年度第23回(北見大会)	旭川竜谷高等学校 富良野高等学校	
昭和46年度第24回(旭川大会)	留萌高等学校 旭川竜谷高等学校	北大会優勝甲子園大会出場 北大会準優勝
昭和47年度第25回(帯広大会)	旭川竜谷高等学校 旭川大学高等学校	北大会準優勝
昭和48年度第26回(士別大会)	旭川竜谷高等学校 旭川工業高等専門学校	北大会優勝甲子園大会出場
昭和49年度第27回(釧路大会)	旭川竜谷高等学校 旭川南高等学校	北大会優勝甲子園大会出場
昭和50年度第28回(滝川大会)	旭川竜谷高等学校 旭川大学高等学校	北大会優勝甲子園大会出場 北大会6年連続出場 甲子園3年連続出場
昭和51年度第29回(北見大会)	旭川竜谷高等学校 旭川北高等学校	北大会7年連続出場 北大会準優勝
昭和52年度第30回(旭川大会)	旭川竜谷高等学校 旭川南高等学校	北大会準優勝
昭和53年度第31回(帯広大会)	旭川竜谷高等学校 旭川工業高等学校	北大会優勝 甲子園出場 北大会準優勝



18 旭川工業高等専門学校

背番号	位 置	氏 名	学年
	部長 監督 マネージャー	熊 忠 辺 二 柄 恵	3
1	投手	◎鈴 之也	3
2	捕手	大河 木原 和一俊	3
3	一遊	大 橋 徹恵	2
4	二遊	林 岡 和義	2
5	三遊	高 正 弘明	2
6	左中	正 新 浩義	2
7	右補	松 土 義一	3
8	中補	秋 上 靖一	1
9	右補	松 土 浩義	1
10	中補	上 星 義二	1
11	左補	杉 恩 彦彦	1
12	右補	恩 吉 隆隆	1
13	中補		1
14	左補		1
15	右補		1



力投する旭川高専の高沼投手  
—スタルヒン

定まらないところを狙い打ちされ、0-10でゴールド負けした。今年も、低めの制球力をつけるため、ベース前の高さ約三十センチのところにローブを張り、その下をめぐらせて投げ込んだ。「バックを信頼して、低めを打たせて取るのが、自分の投球だから」

旭川実戦は前半、再三ピンチを招いたが、要所を内野手が

でマウンドを降りた。だが、試合が終わったからの感想は「納得のゆく投球ができたと思う。バックにも助けられて……。精いっぱい投げられたし、満足します」とさわやか。昨年まで捕手として球を受けていた四年生の山中勇一監督は「六回まで、いっぺん来たらと思っていた。同点に追いついたことで、よしやれるぞ、という力みが、コントロールを狂わしたのでは」と分析。「みんなよく

## 全力投球 ついに力尽きる

自らのバットで、一度は同点に追いついた背番号「1」。しかし、横手投げのその流れのようなフォームは六回、力尽きた。右のひざには、上体を沈めての全力投球を物語る真つ黒な土の跡があった。

旭川高専の高沼克広君は地区大会で屈指の本格派・本間君に負けない投球を見せた。

口に打たせて取った。強打の旭川東打線も四回まで無得点。七六球の高沼君の体が、速球でぐいぐい押す一八六球の本間君と変わらぬ大きさに映った。

六回、守備も乱れ、再びリードされた。身上だったはずの低めの制球が決まらなくなり、連打を浴びた。七回途中

精神力をつけるため、毎日練習後、グラウンドで校歌を大声で歌った、という旭川高専の選手たち。校歌の代わりに、健闘をたたえる大きな拍手が、スタンドの両側からわき起こった。

# 86 真球

### 旭川高専・高沼投手

点 0100000000000000000000  
安 1101000000000000  
点 6 1  
安 2131111131  
安 14  
点 6 田 田 田  
一 10000001100000002  
点 5  
安

岸ととすかたその後書きの一二 曹佐の右前通時打て同点

・ 吉江さん所有写真 「運動クラブのメンバーと(五年生時)」

木川さん

村上さん 道藤さん 吉江さん 脇神さん



• 吉江さん所有写真 「12M 五年生 仲良し組」



村上さん

吉江さん

高橋さん

小野さん

道藤さん

脇神さん



道藤さん

村上さん

脇神さん

吉江さん

1978年3月卒業 謝恩会



道藤さん

脇神さん

本間先生

吉江さん

星校長

高田先生

秋田先生

木村先生



1978年3月卒業時一般教養講師陣 懐かしい顔ばかり











17E 杉本さん 所有写真



S53夏全国高校野球\_地区予選\_对旭川実業戦  
(0-5)-近文球場



S53高専全国\_金沢兼六園  
-鈴木\_土井\_正岡\_高橋(当時3年)



S53高専全国\_金沢市-小樽から舞鶴へのフェリー



S53高専全国大会\_金沢能登-  
岩崎\_鈴木\_藤本\_米森\_木村\_正岡\_土井\_金山\_生駒\_上本\_児玉\_高橋





S54高専全国\_和歌山田辺市-開会式直前



S54高専全国\_和歌山田辺市-東海道新幹線車中  
本間先生嬉しそう



S54高専大会\_道予選決勝-対函館高専\_近文-  
鈴木\_高橋\_大河原(故人)



15C 鈴木さん

15M 高橋さん

15E 大河原さん

S54高専大会\_道予選決勝-対函館高専  
近文球場



S55高専大会\_道予選決勝敗戦-対苦小牧高専\_緑ヶ丘球場



S55高専大会\_道予選入場行進-対苫小牧高専\_緑ヶ丘球場



S55\_5年生向け送別試合\_本間先生-柄澤マネ(右端)





土肥

岩本

平渦

須波

港谷

入江

大谷

今川

佐藤

松原

高橋由紀さん

日下

石井部長

本間先生

高沼

阿部

佐藤



# 2001年(H13年) 専体連全国優勝

「旭川工業高等専門学校 50年の歩み」より



野球部 全国高専体育大会優勝 (8月4～8日)

2008年(H20年) 専体連全国優勝

「旭川工業高等専門学校 50年の歩み」より



全国高専体育大会で7年ぶり2度目の優勝を果たした野球部 (旭川市)

旭川高専野球部 創部50周年記念祝賀会



2012年創部50周年祝賀会

2012年創部50周年祝賀会二次会



2018年 名古屋同窓会 二次会にて(野球部一同)



2018年 名古屋同窓会 三次会にて(野球部勇士一同)



2009年9月20日

高専ブランドにて



8M 岩寺さん

8M 高木さん



11C 筒井さん

13E 生駒さん



11C 筒井さん

12E 餌取さん



11M 奥井さん





本間 先生

10C 宇治さん





10M島田さん



11M 奥井さん



8M 岩寺さん

8M 高木さん





13E 生駒さん

11C 筒井さん



旭川工業高等専門学校



旭川工業高等専門学校





旭川工業高等専門学校





13E 生駒さん



8M 高木さん





11M 奥井さん



10C 宇治さん



10C 宇治さん

11C 筒井さん



11C 筒井さん

旭川工業高等専門学校

本間 先生

8M 岩寺さん





10M 島田さん



10M 島田さん

















10C 宇治さん

10M 島田さん

本間 先生

8M 高木さん



10M 島田さん

本間 先生





本間 先生

8M 高木さん





13E 生駒さん

11C 筒井さん

11M 奥井さん

12E 餌取さん

10C 宇治さん

8M 高木さん

本間先生

8M 岩寺さん

10M 島田さん











昨年 2018年5月4日のOB戦風景です



OB戦 練習風景



試合前風景

2018/05/04





2018/05/04



2018/05/04

試合風景



2018/05/04

OB 観戦風景

17E 吉田さん

3M 山口さん

18M 小谷さん

27M 久末さん

15C 鈴木さん

17E 杉本さん

2018/05/04



OB戦 試合風景



2018/05/04

練習（動画）



1918年5月4日 OB戦 風景(試合前練習)



試合（動画）





2012年創部50周年OB戦



2013年OB戦(+現役)

2014年OB戦前夜祭

田島

小谷

新屋

高橋

高沼

鈴木

杉本

秋山





2014年OB戦



2015年OB戦







2017年OB戦前夜祭  
女子マネージャー会

真弓

湯浅

杉本

高沼

鈴木

久末

小谷

新屋

町井

立石

本間先生

高橋由紀

中川





2017年OB戦



新屋

金山

3M 山口さん

本間 先生

2018年OB戦前夜祭

2018年OB戦前夜祭

高沼

鈴木

杉本

吉田

岩本

久末

山代

小谷

金山

餌取

山口

本間先生

真弓

新屋

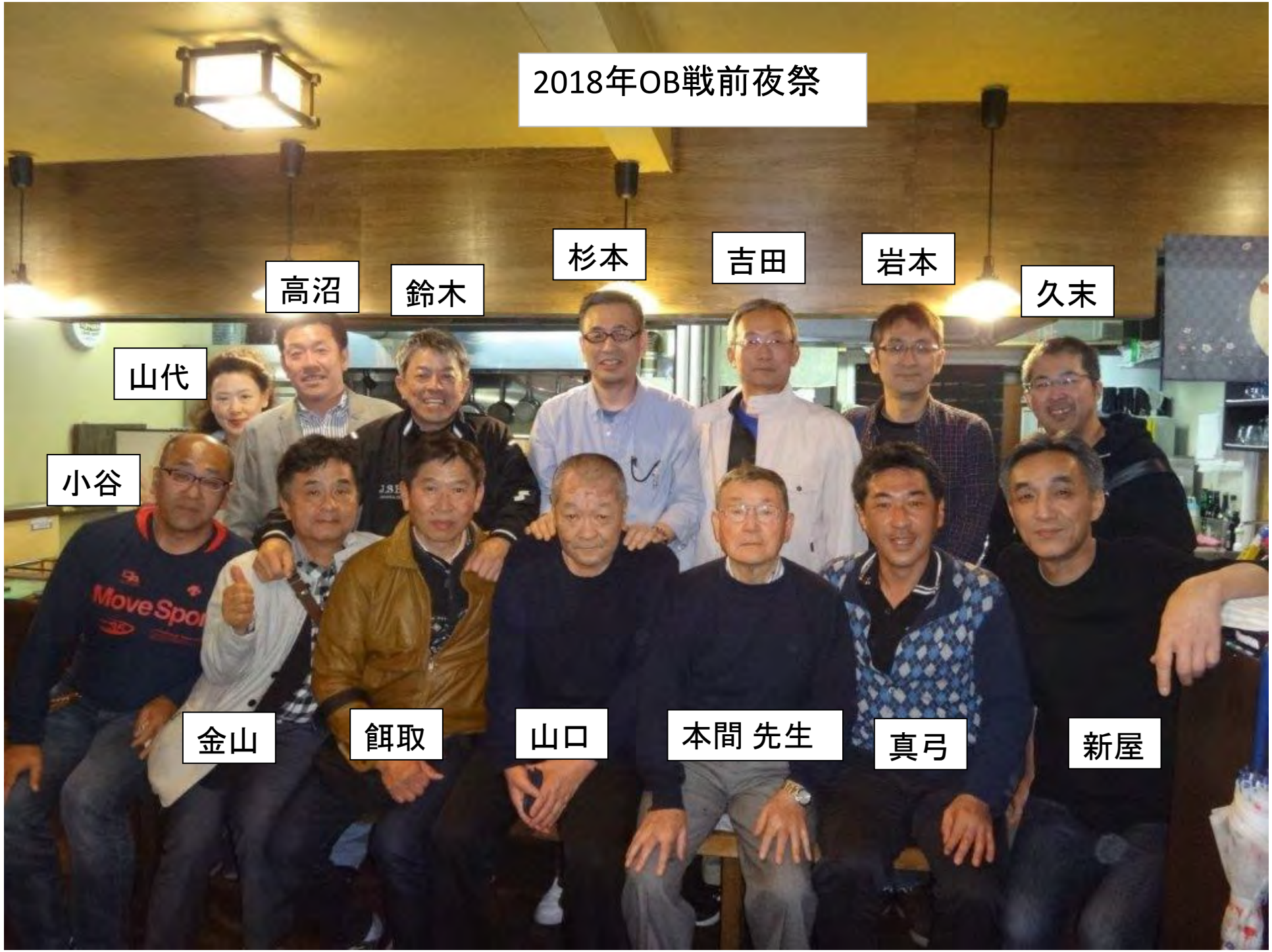



2018年OB戦

2019年3月20日 38年ぶりの再会

14M 児玉さん

15M 高橋さん

17E 杉本さん

15C 鈴木さん



2019年4月13日 東京でのOB会

13E 生駒さん

12M 道藤さん

14M 辺見さん



2019 04 13

2019年4月13日 東京でのOB会

5M 渡部さん

13E 米森さん

2019 04 13





2019年4月13日 東京でのOB会

9E 河田さん

17M 秋山さん

12M 吉江さん

2019 04 13



2019年4月13日 東京でのOB会

1E 金田さん

1M 服部さん

2M 石沢さん

2019 04 13



2019年4月13日 東京でのOB会

8M 安田さん

9E 河田さん

17M 秋山さん

2019 04 13



2019年4月13日 東京でのOB会

13E 米森さん

5M 渡部さん

5E 佐々木さん

2019 04 13



# 2019年4月13日 東京でのOB会

9E 河田さん

8M 安田さん

5M 渡部さん

1M 服部さん

2M 石沢さん

5E s崎さん

1E 金田さん

17M 秋山さん

14M 辺見さん

13E 生駒さん

12M 吉江さん

12M 道藤さん

13E 米森さん

2019 04 13

2019年(令和元年)5月4日 OB戦前夜祭

新屋

久末

高沼

真弓

杉本

鈴木

高橋

秋山

小谷

岩寺

安田

渡部

高木

餌取

2019/05/03

本間先生の写真

1973年 夏の大会旭川地区大会Bブロック優勝 代表決定 旭川市営球場にて



「旭川工業高等専門学校 50年の歩み」より



1978年3月卒業 謝恩会



道藤さん

脇神さん

本間先生

吉江さん

星校長

高田先生

秋田先生

木村先生



1978年3月卒業時一般教養講師陣 懐かしい顔ばかり

# スノーモビルが登場

＜旭工専で歩くスキーのコース造り＞

## 授業や課外活動に成果



スノーモビルがフル稼働—コース造りの悩みもなく、歩くスキーで体を鍛える旭工専の生徒

旭工専一熱が高まっているが、旭工専に、関係者が持ちこんだスノーモビルが配属された。コ

る。  
年々愛好者が増えるにつれ、指導の側にはコース整備、歩くスキーは場所を選ばないといえ、

とに事前の会場造りをしているが、常設コース・までには至っていない。そのため、市教委などにスノーモビルの購入を要請して

本間先生 スノーモビルでスキー授業  
北海道新聞に載る

「旭川工業高等専門学校 50年の歩み」より

北海道新聞（1月25日）夕刊

# 5年スキー授業（2月4日）



1984年2月4日（S59）スキー授業本間先生指導



17E 杉本さん 所有写真













2009年 練習時ノックをしてもらう



10M 島田さんと



2009年 高専グラウンドにて練習参加メンバー



ベンチでジンギスカン

# 旭川高専野球部 創部50周年記念祝賀会



2012年創部50周年祝賀会

2017年OB戦前夜祭  
女子マネージャー会

真弓

湯浅

杉本

高沼

鈴木

久末

小谷

新屋

町井

立石

本間先生

高橋由紀

中川





新屋

金山

3M 山口さん

本間 先生

2018年OB戦前夜祭



2018年OB戦前夜祭

高沼

鈴木

杉本

吉田

岩本

久末

山代

小谷

金山

餌取

山口

本間先生

真弓

新屋

